



winn scandinavia

Monteringsanvisning

Volkswagen ID.BUZZ Cargo
2022 och framåt, 3-sättesmodell

Grattis till ditt köp av detta ljudpaket till ID.Buzz Cargo!

Det här paketet är särskilt framtaget för att passa med den befintliga ljudanläggningen i ID.BUZZ Cargo (med tre säten). Lösningen är plug and play, med kontakter som passar direkt in i bilens originalanslutningar. Förstärkaren Match M 5.4DSP monteras i instrumentbrädan och kopplas på baksidan av bilens originalradio. Baslådan som medföljer monteras under passagerarstolen.

Det kommer inte att krävas någon klippning eller skarvning av bilens originalkablar.

Vår installationsguide kommer att guida dig genom hela installationsprocessen, steg för steg.

Paketet innehåller:

- Match M 5.4DSP förstärkare och ljudprocessor
- Specialtillverkad baslåda med GAS MAX S1-6D1 subwoofer
- Plug & Play-kabelsats
- Högtalarkabel för baslådan
- MQS-verktyg

Du behöver:

- Torx T20-skruvmejsel
- Demonteringsverktyg
- Liten platt skruvmejsel
- Buntband
- Diverse tänger

Känner du dig redo? Då sätter vi igång!

1. Demontering av inredning

Börja med att lokalisera plastplattan under instrumentbrädan på passagerarsidan. Lossa Torx T20-skruven under plattan och ta bort denna platta ur bilen för stunden.



Öppna handskfacket och skruva loss Torx T20-skruven uppe till höger. Den här skruven håller fast panelen till höger om handskfacket.



Dra panelen rakt nedåt (se placeringen av clips på bilden).



Använd ett demonteringsverktyg för att ta bort panelen längst ut till höger mot tätninglisten (vid dörren).

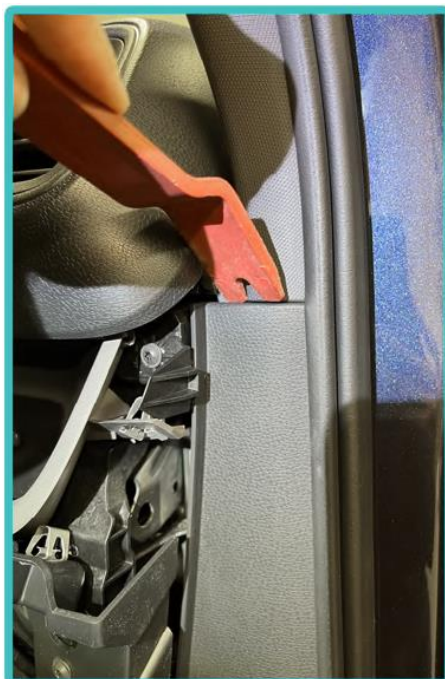

Ta sedan bort kickpanelen. Den sitter bara i clips, ta ut panelen genom att dra den mot bilens vänstra sida.



2. Inkoppling

Originalradion är inte framme vid bilens underhållningssystem, istället är den monterad stående bakom handskfacket. Du når kontakten genom att ställa dig utanför bilen och luta in överkroppen så att du lättare kan se och nå handskfacket. Vid öppningen kan du sticka in handen och komma åt ett kontaktstycke. Den är placerad lite till vänster om mitten av handskfacket (i bilens körriktning). Bakom handskfacket mot bilens mitt kommer du se baksidan av bilens radio. Som tidigare nämnts är den monterad upprätt med kontakterna vända mot passagerarsätet (se ritningen).

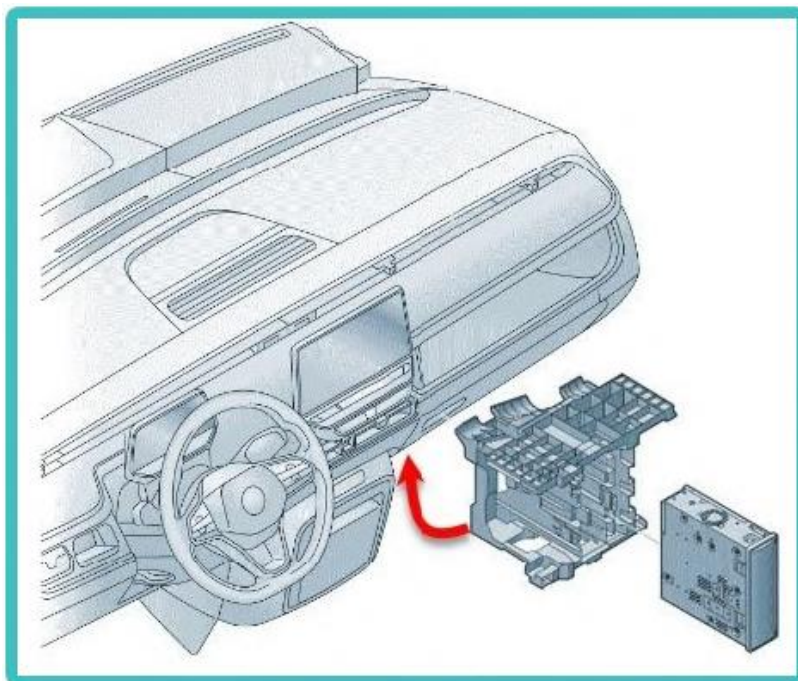

Nu ska du koppla ur översta kontakten. Det är en stor kvadratisk kontakt med en utstickande bygel som är vänd mot bilens förarsida. Denna kontakt kallas för en "Quadlock-kontakt". Lossa låsbygeln och tippa den framåt så att du kan ta ur kontakten. Dra ner den så att den syns under handskfacket.

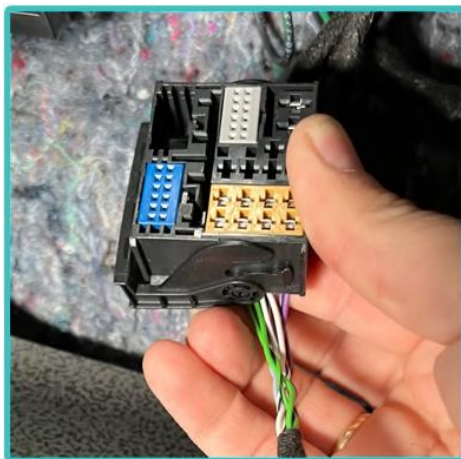

OBS! Här är det mycket viktigt att du följer manualen steg för steg, med en kabel i taget. Att koppla ur flera kablar samtidigt eller att hoppa över ett steg kan leda till en felaktig anslutning och i värsta fall kortslutning.

När du nu sitter med Quadlock-kontakten i handen kommer du att se en brun kontakt med 8 stift. I nästa steg måste denna lossas från kontakten.

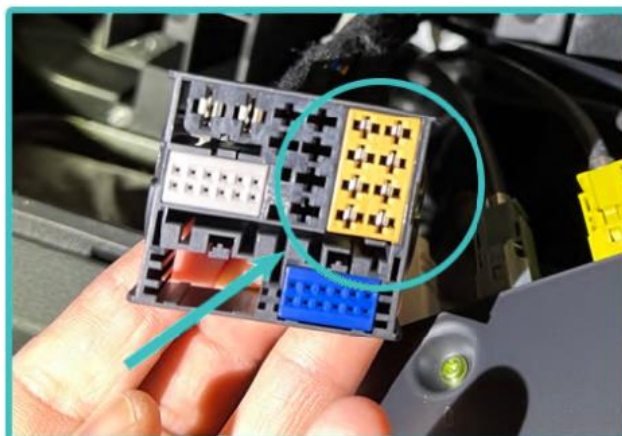

Använd en liten skruvmejsel eller liknande för att lossa kontakten. Det kan vara bra att dra försiktigt i kablarna så att du får ett tryck utåt när du lossar kontakten. Ta först den nedre spärren (mot mitten av den stora kontakten) och sedan den övre spärren (vid kontaktens ytterkant).

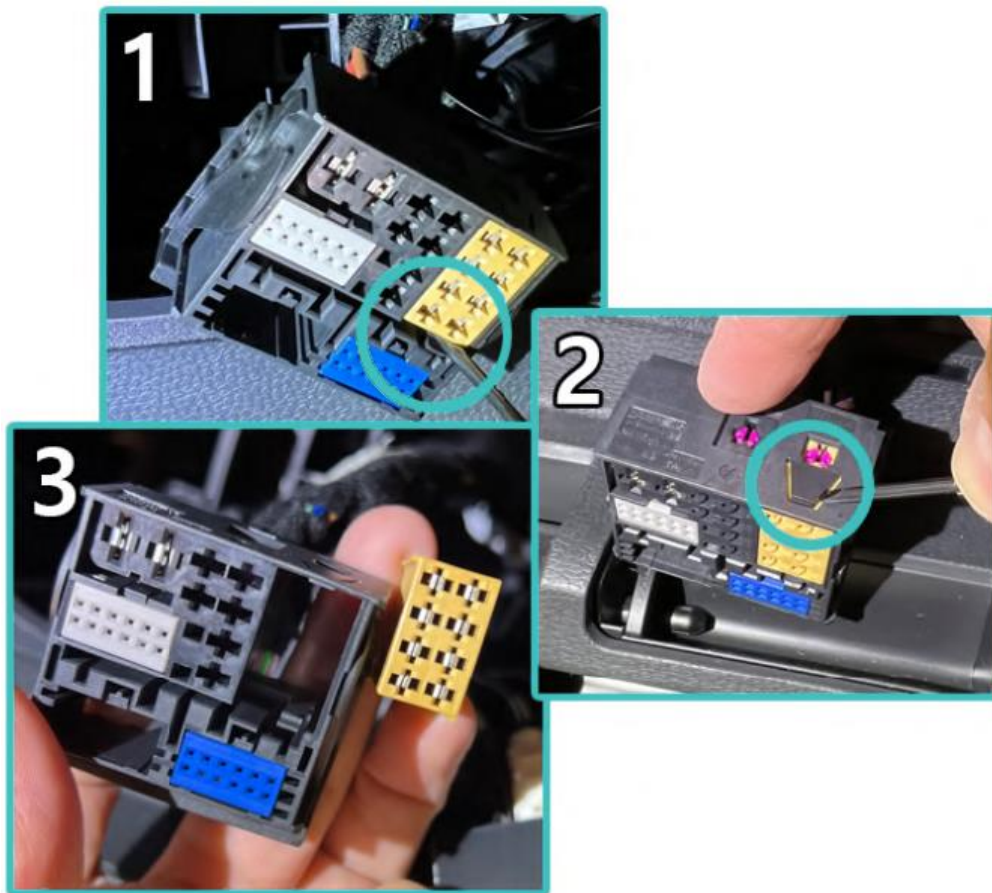

Hitta kabelsatsen du fick med i paketet. Den bruna kontakten du kopplat ur ut ska gå in i den svarta kontakten på denna kabelsats. Tryck till så att du hör ett klick. Den bruna kontakten i samma kabelsats ska nu in i det nu lediga utrymmet i den stora Quadlock-kontakten.

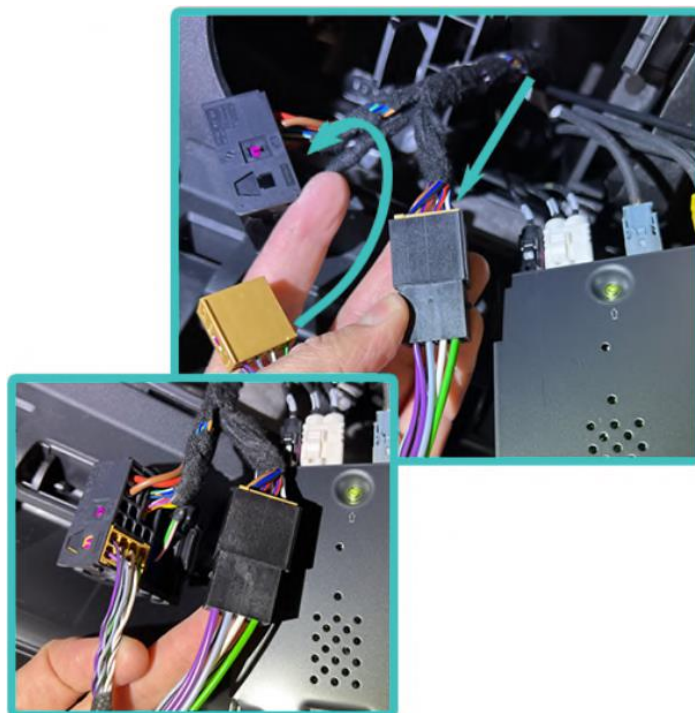

På kabelsatsen hittar du även en kontakt som kopplas till en gul och svart ledning. Ta bort den lilla svarta kontakten från denna kontakt.

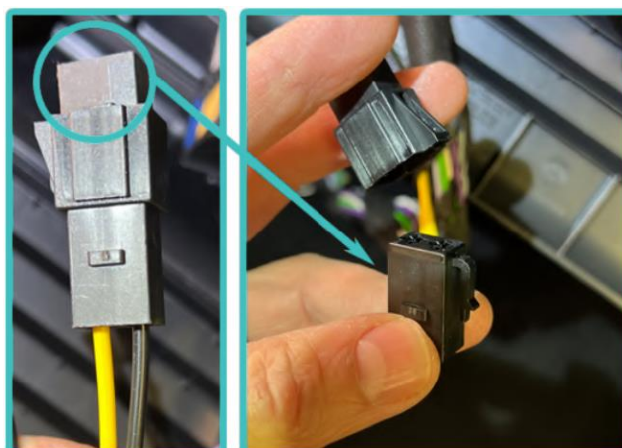

På han-kontakten finns ett litet låsstift som måste tas ut (se bilder). Tryck in låsstiftet från undersidan så att den sticker ut på ovansidan. Dra sedan ut den ur kontakten.

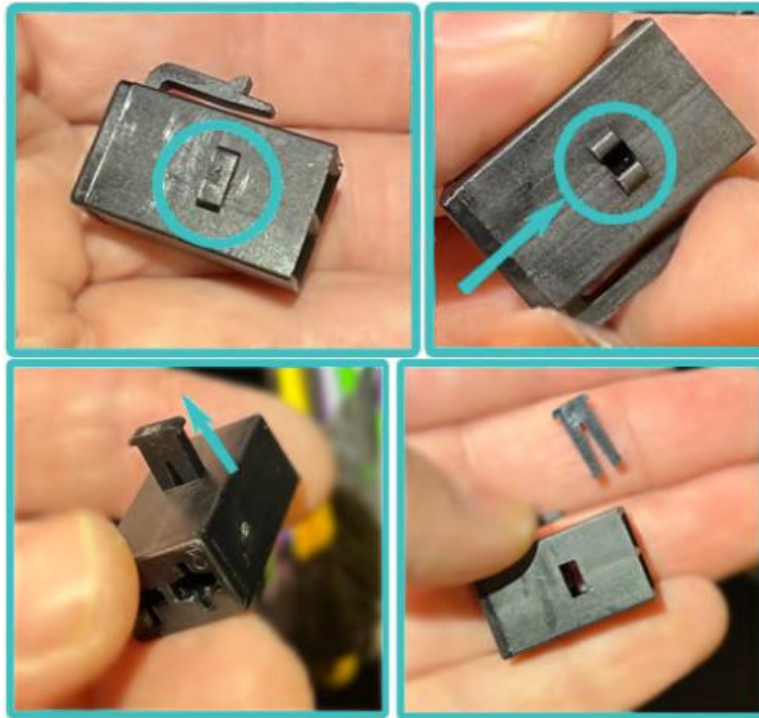

Ta fram MQS-verktyget som medföljer i paketet.



Verktøget ska föras in i spåren längst ner till höger på Quadlock-kontakten. Använd fingret för att expandera stiften på verktøget något, så att verktøget kommer in som det ska. Detta måste göras på den kontakt som har den röda kabeln ansluten. Tryck in MQS-verktøget tills kontakten lossnar och du kan dra ut stiftet.



OBS! Observera att den röda kontakten är ansluten till ström, så se till att den inte kommer i kontakt med metall. Om detta händer kommer det att orsaka en kortslutning, något du helst vill undvika.



Ta den röda lösa kontakten och sätt in den i den svarta lilla han-kontakten (den där du tog bort låsstiftet från). Den ska gå in i hålet närmast låsstiftet (se bild). Se till att du trycker in kontakten ordentligt på plats, så att den sitter säkert på plats.



I kabelsatsen finns en lös gul kabel. Sätt in denna kontakt i Quadlock-kontakten där du tog ut den röda.

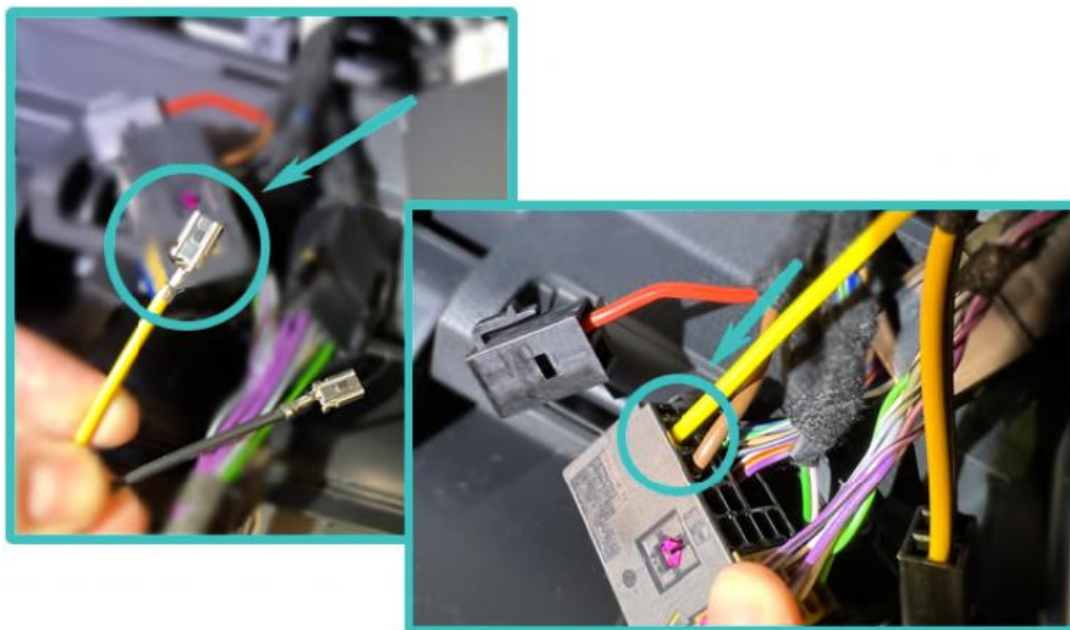

Använd MQS-verktyget för att lossa stiftet som hör till den bruna kabeln i Quadlock-kontakten.

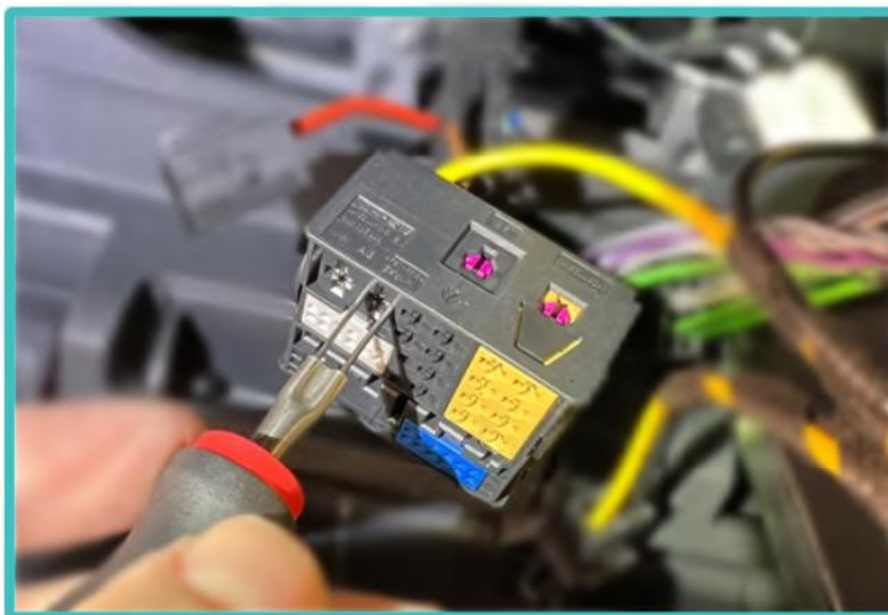

Sätt in det bruna stiftet i den lilla svarta kontakten, bredvid där du satte in den röda.

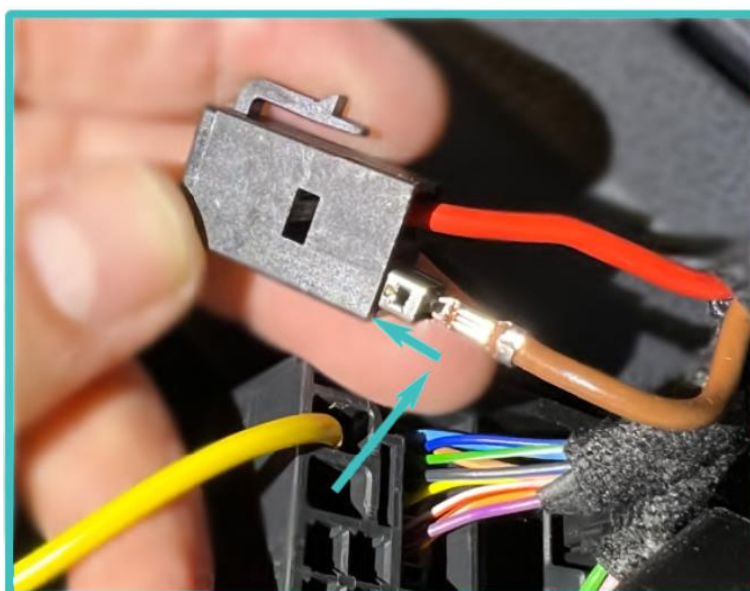

Sätt i låsstiftet. Använd en tång för att klämma dit låsstiftet.

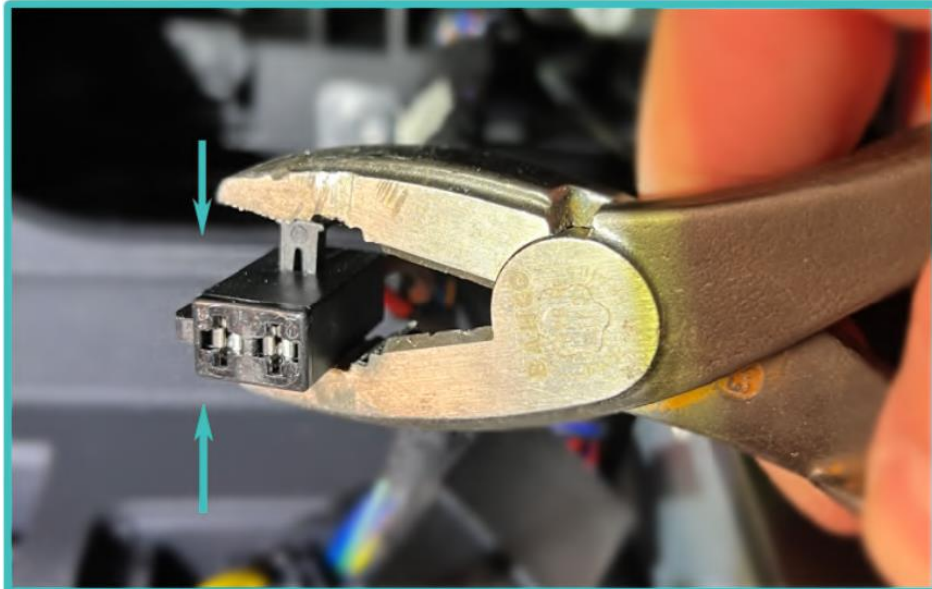

Den svarta kabeln i MQS-kabelsatsen ska nu kopplas in i det lediga uttaget i Quadlock-kontakten (där du tog ut den bruna kabeln).

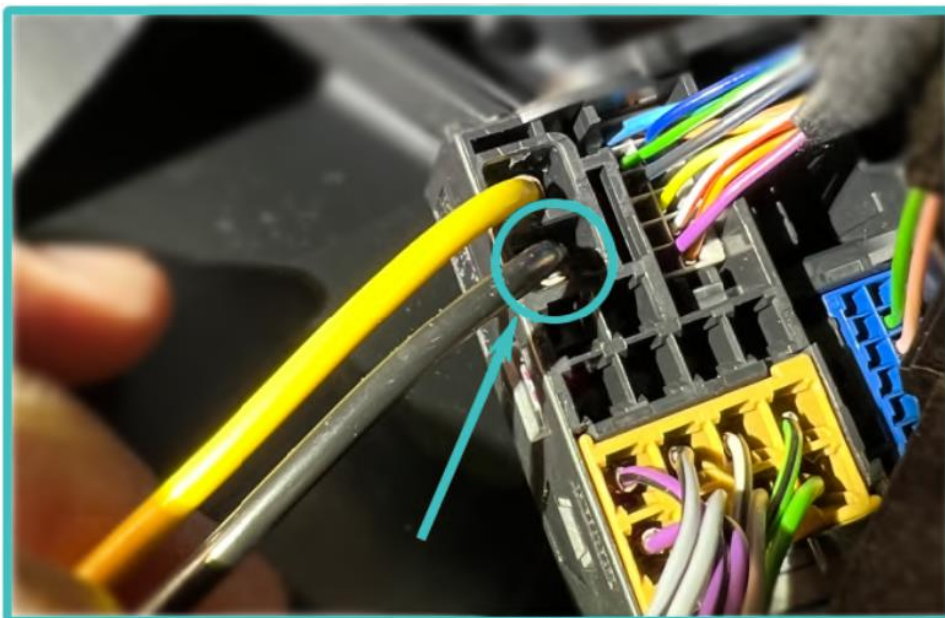

Koppla ihop de två svarta kontakterna (hon-kontakten med gul och svart kabel, och han-kontakten som tidigare var tom - numera med röd och brun kabel).

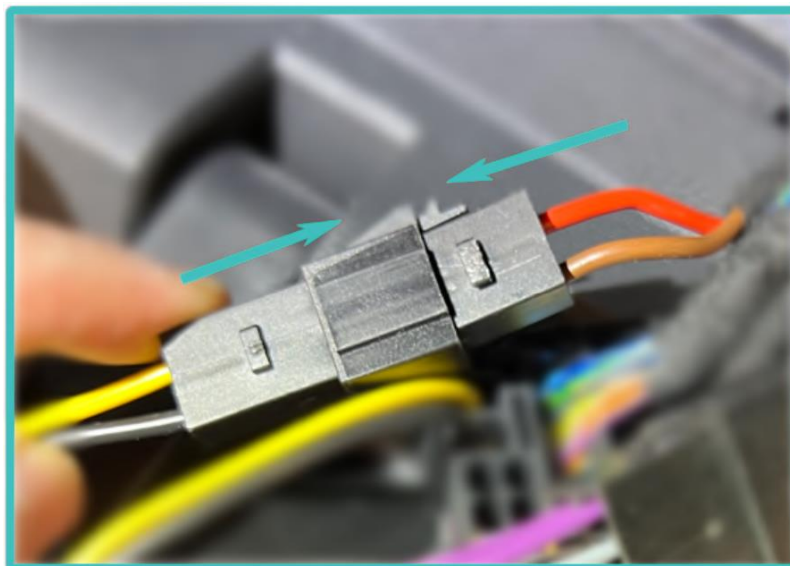

Anslut den stora svarta Quadlock-kontakten igen. Låsbygeln måste vara helt utfälld för att kontakten ska passa, sedan stänger du bygeln så låser kontakten fast. **OBS!** Quadlock-kontakten har en skena i bygeln som måste träffa rätt.

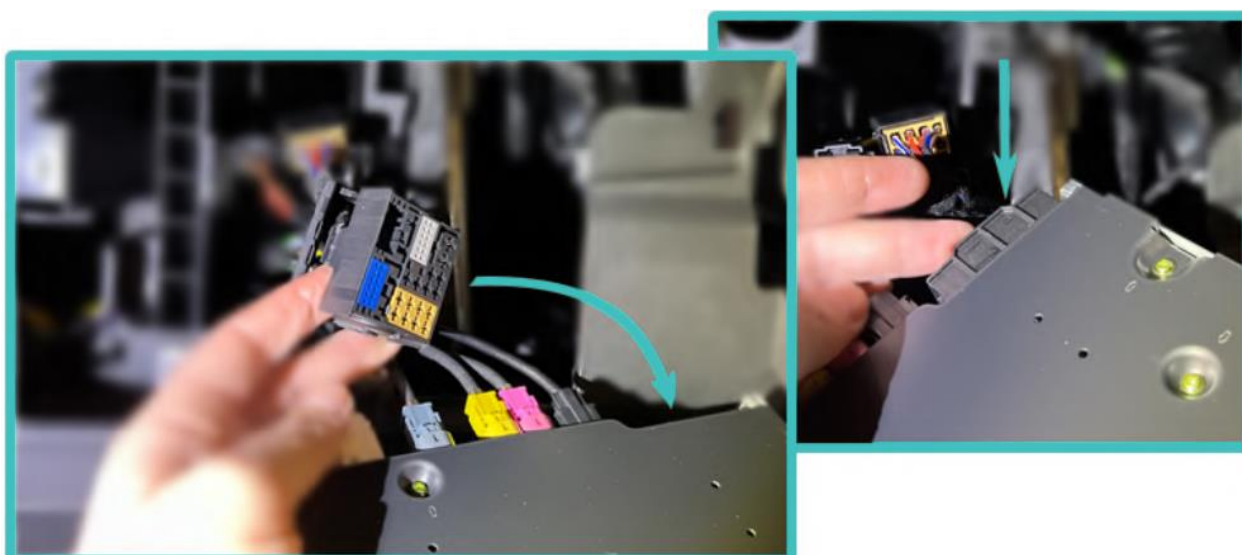

Ta änden av kabelsatsen med den vita 20-pinskontakten och trä den genom hålet till originalradion, bakåt och åt vänster, sedan ut och mot dig själv.

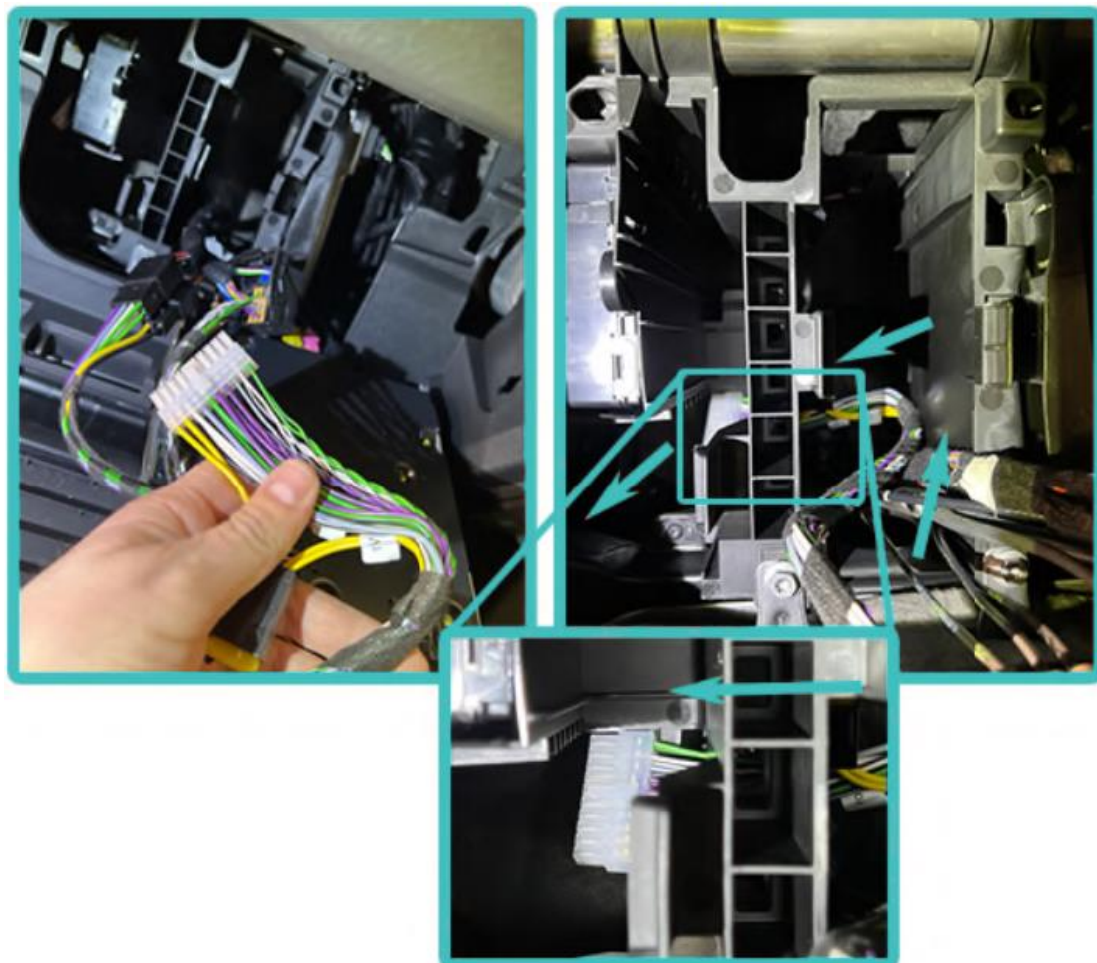

3. Inkoppling och montering av förstärkare

Anslut högtalarkabeln och kabelsats till Match-förstärkaren.



Trä två buntband genom skruvhålen i förstärkaren och fäst den ordentligt vid kabelhöljet upptill, bakom kickpanelen (se bilder).

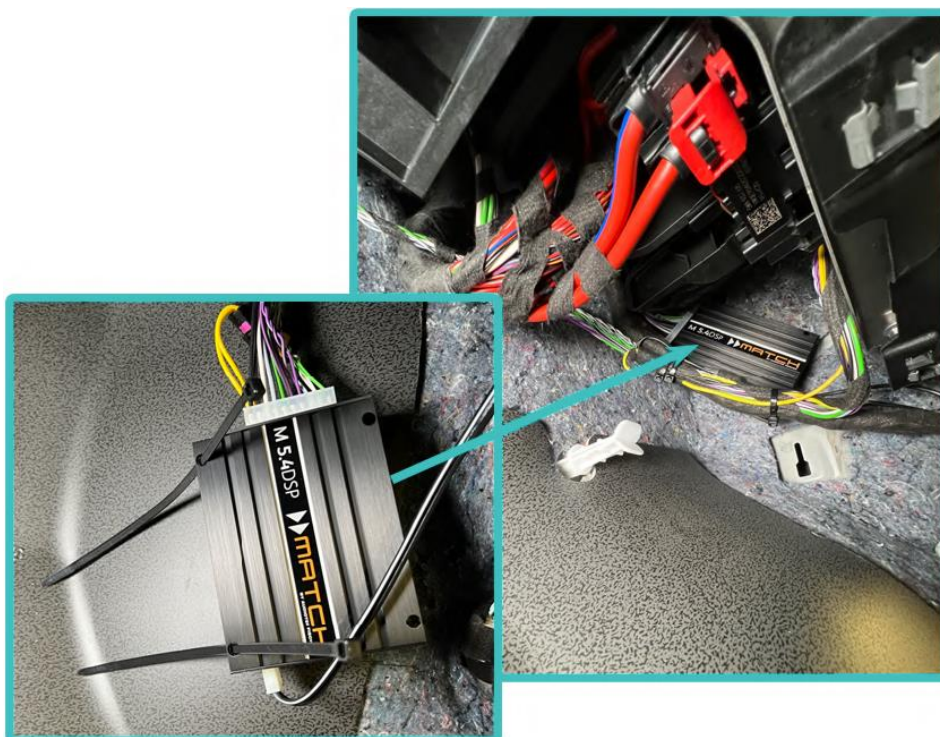

Högtalarkabeln ska sedan dras nedåt och bakåt. Lyft lite på tröskellisten, precis tillräckligt för att kunna skjuta in kabeln hela vägen bakom till fästet för sätet.



Det finns plats att föra kabeln under och in i sätets fäste. Luta fram sittdynan för att komma åt och dra kabeln mot mitten av bilen.



Ta fram baslådan och anslut högtalarkabeln till terminalen. Skjut sedan baslådan nedåt och bakåt under mitten av sätet. Fäll ner sätet igen, och du kan fortsätta med att montera tillbaka panelerna.



4. Återmontering av inredning

Följ denna manual i omvänd ordning för att lättast se hur du återställer inredningen i bilen.

Ta fram kickpanelen. Se till att du träffar alla hål med clipsen innan du klickar fast den på plats. Sedan ska panelen mot dörrens tätning monteras. Se till att clipsen träffar hålen och tryck fast den på plats. Sätt på locket på sidan av handskfacket och skruva sedan i T20-skruven.

Slutligen sätter du på plattan under instrumentbrädan. Den ska passa i två spår framtill innan du klickar fast den på plats baktill och sätter i den sista T20-skruven.

Nu är du klar!

5. Njut av riktigt bra ljud!

Det var allt. Man skulle kanske tro att det krävs mer för att ge bilen en riktigt bra ljuduppgradering, men du är faktiskt klar nu. Vi har ställt in ljudfilen med utgångspunkt från att ljudinställningarna (equalizer, balans m.fl.) på bilens skärm är i mittenposition.

Självklart kan du finjustera detta efter egna preferenser, men vi rekommenderar att du börjar lyssna med inställningarna som nämnts ovan. Hoppa in i bilen, ge dig av och njut av det uppgraderade ljudet!

Lycka till och tack för att du köpte detta paket!

Om du har ytterligare frågor, vänligen kontakta din återförsäljare för hjälp.