



winn scandinavia

Monteringsanvisning

Ljuduppgradering till BMW i4 m/ Standard-ljud – Level 2

Grattis till ditt köp av detta ljudpaket till BMW i4!

Detta paket har utvecklats specifikt för att passa med det befintliga ljudsystemet som finns i BMW i4 och gäller modeller med Standard-ljudpaket (inte HiFi eller Harman/Kardon). Lösningen är plug and play, med kontakter som passar direkt på originalanslutningarna. Förstärkaren monteras dolt i bagageutrymmet. Högtalarna i framdörrarna byts mot välljudande, modellanpassade kit. Varken kapning eller skarvning av bilens kablar kommer att krävas.

Paketet innehåller:

- Match UP 8DSP förstärkare/ljudprocessor
- Plug & Play-kablage
- DLS Cruise CRPP-BMW1.4 kitsystem till framdörrar
- Helix Compose Ci3 W165FM-S2 midbas med adaptrar
- Strömkabelkit
- 15st buntband
- 1st M8-mutter

Du behöver:

- Diskantpaneler till framdörrar (BMW art. nr. 51335A3F207 och 51335A3F208.)
- Dubbelhäftande tejp
- 13 mm hylsa eller nyckel
- 10 mm hylsa
- Torx T40
- Torx T20
- 3 mm insexnyckel
- Demonteringsverktyg
- Kniv

Känner du dig redo? Då sätter vi igång!

1. Demontering av bagageutrymmet

Då börjar vi med demonteringen för att förbereda inför installation av Match-förstärkaren. Börja vid tröskellisten i bagageutrymmet. Ta ett bra grepp om den och dra rakt upp, så lossnar listen.

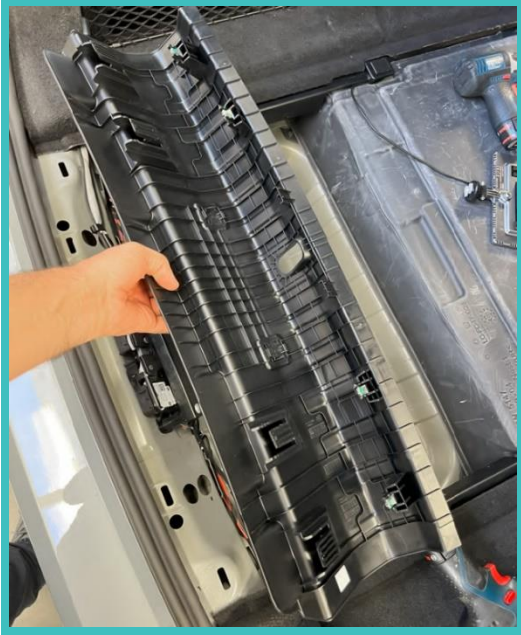

Lokalisera de två byglarna på högersidan i bagageutrymmet (se bild på nästa sida). Fäll upp plastlocket så att du kommer åt skruven (se bild nedan).



Skruva loss båda byglarna med hjälp av en Torx T40.



Ta bort kroken (den vid spaken som fäller ned baksätet) och använd ett demonteringsverktyg för att lossa det lilla locket bakom. Bakom det locket sitter en skruv som lossas på med en Torx T20.



Ta loss hela den övre panelen, se bild. Den sitter fast med 3 clips i nederkant och 1 clip i överkant.



Använd ett demonteringsverktyg för att ta loss lampan längst bak i högra hörnet, och koppla loss den.



Lossa två panelclips i mattan genom att använda en liten spårmejsel eller dylikt, och bryt ut mittendelen. Dra sedan ut hela clipset.



Dra ut mattkanten något så att du kommer åt kontaktarna på baksidan.

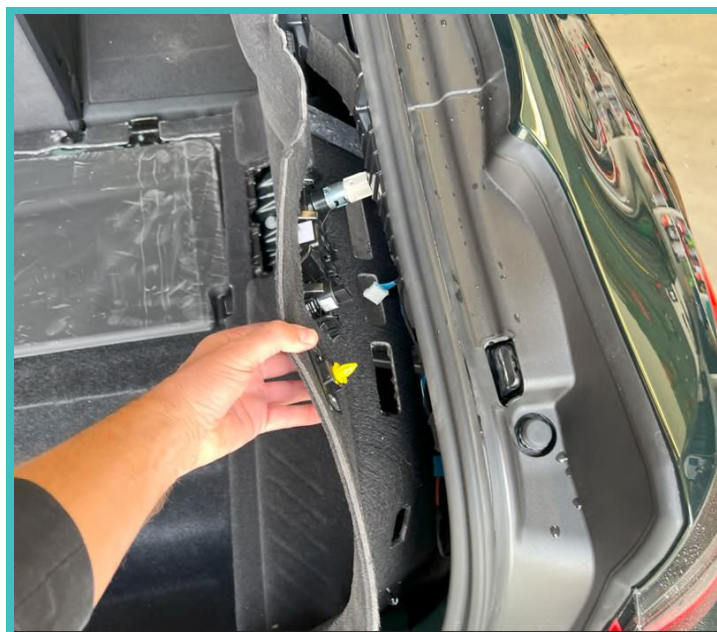

Koppla loss de två vita kontakterna.

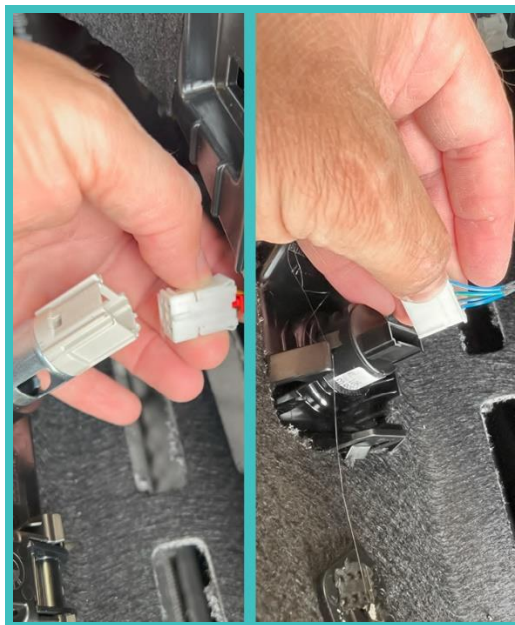

Böj mattan helt ner och lossa den gröna kontakten från fästet genom att skjuta den framåt.

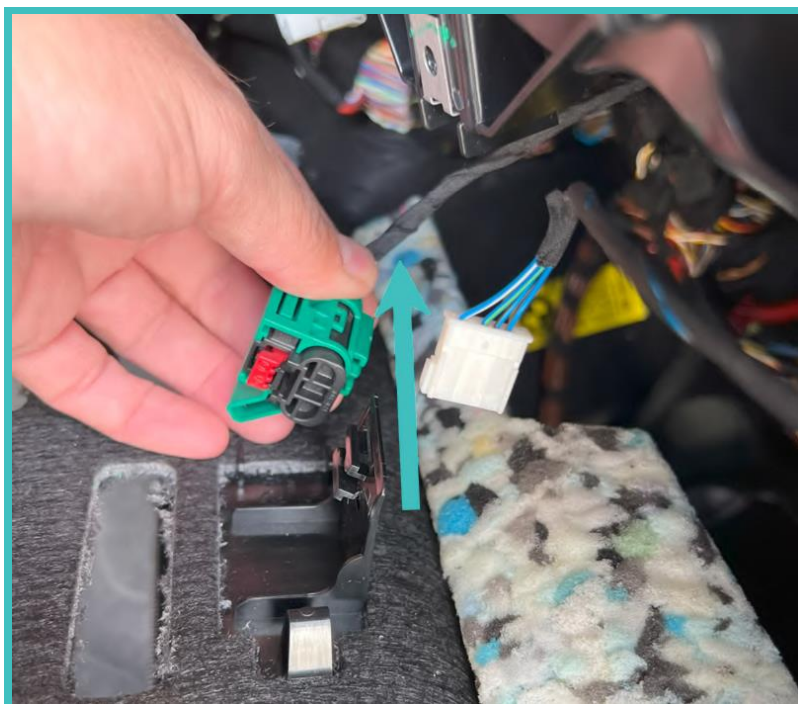

Använd en 10mm hylsa och skruva loss de två plastmuttrarna längst ned i förvaringsutrymmet. Lyft sedan ut hela förvaringsutrymmet.

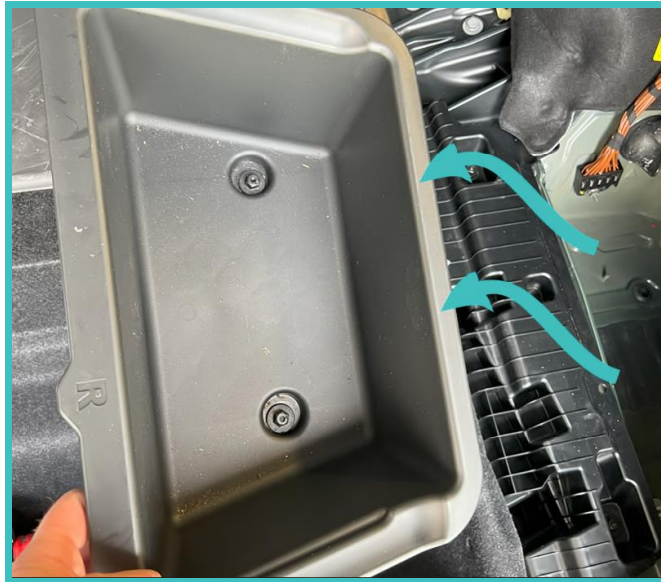

Koppla ur den stora vita kontakten som du nu kommer åt på sidoväggen. Dra spärren lite bakåt och dra kontakten nedåt.



Nu ska vi komma åt strömanslutningen där strömkabeln till förstärkaren ska anslutas. Tryck ner de två låsningarna på ovansidan av säkringsboxen...



... och dra ut hela säkringsboxen något. Det är på baksidan av den här säkringsboxen som strömkabeln ska anslutas.



Gå därefter vidare till vänstersidan (förarsidan) i bagageutrymmet, och lokalisera de två byglarna på den sidan. På samma vis som på högersidan fäller du upp plastlocket och skruvar loss båda byglarna med hjälp av en Torx T40.



Ta ut lampan genom att bryta ut den i överkant och koppla loss kontakten.

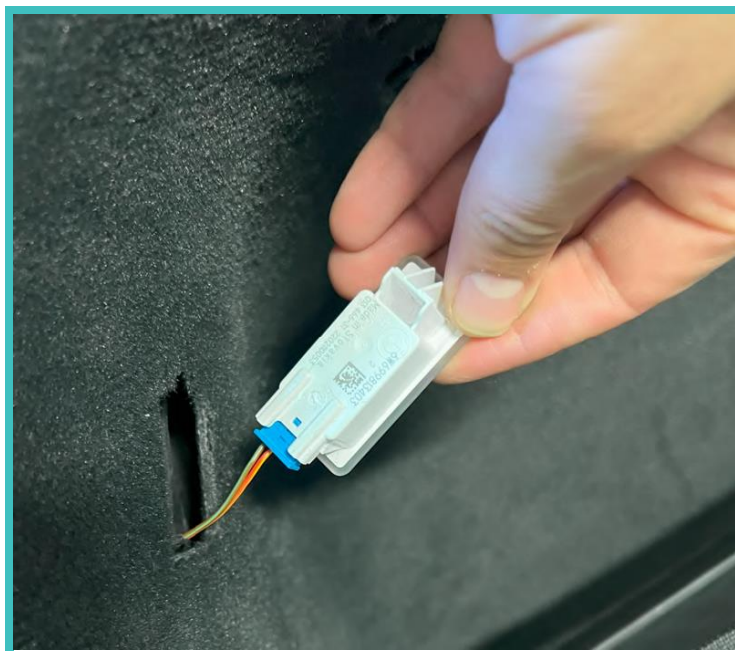

Ta sedan ett bra tag längst upp i plastpanelen och dra den rakt ut (mot bilens högersida). Panelen sitter fast med tre clips.

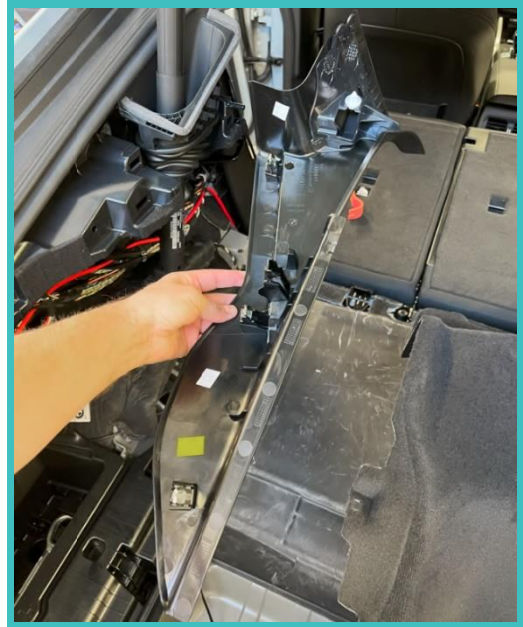

Lossa två runda panelclips i mattan, ett i framkant och ett i bakkant. På samma vis som på högersidan bryter du ut mittendelen och drar ut hela clipset. Hela panelen är nu lös och kan lyftas ut i nederkant för att ta den ur bilen.

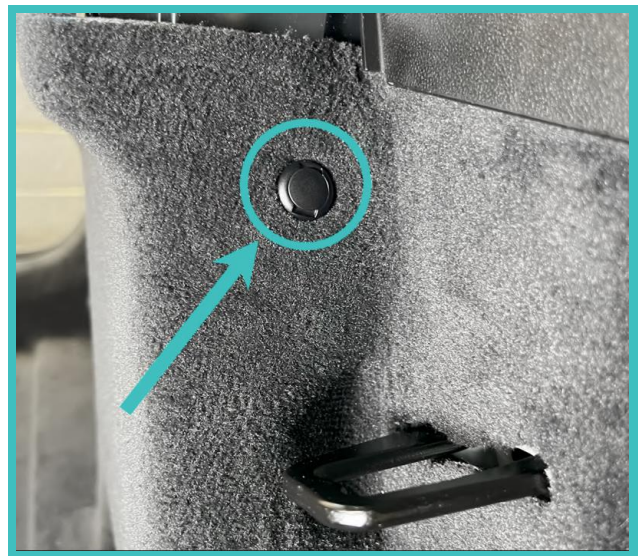
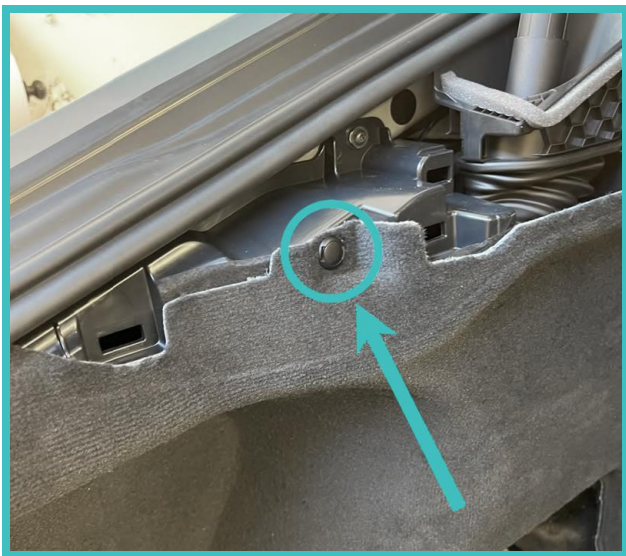

Fäll upp locket i förvaringsutrymmet för verktyg. Använd en 10 mm hylsa för att lossa på två plastmuttrar, och lyft hela förvaringsutrymmet ur bilen.

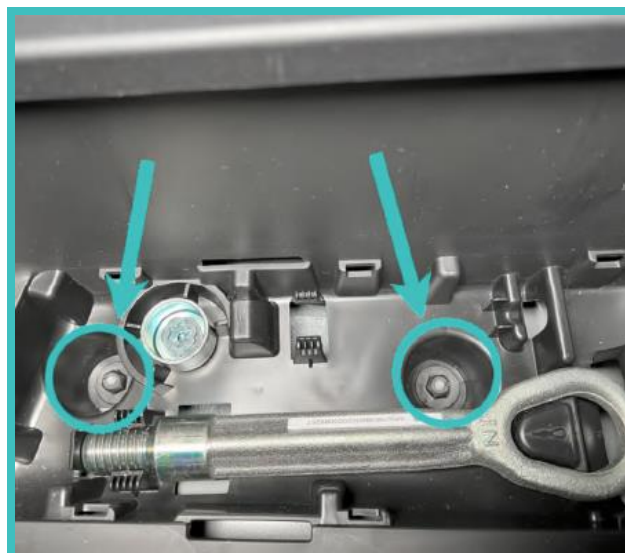

Packa upp förstärkaren från paketet, och ta fram strömkontakten som det står "+12V" och "GND" på. Ta fram ström kabelkittet och skala av den röda ström kabeln. Den ska nu kopplas in på +12V i strömkontakten.

Ta även fram den svarta jord kabeln från ström kabelkittet. Ta den **minsta** ring kabelskon (M8), och klipp kabeln till 45 cm längd från den. Skala av den klippta änden och koppla in på GND i ström kontakten. Ring kabelskon ska fästas på en skruv i framkant på utrymmet där förstärkaren ska monteras (se bild nedan). Använd en 10 mm hylsa för att lossa muttern, fäst ring kabelskon och skruva tillbaka muttern ordentligt.

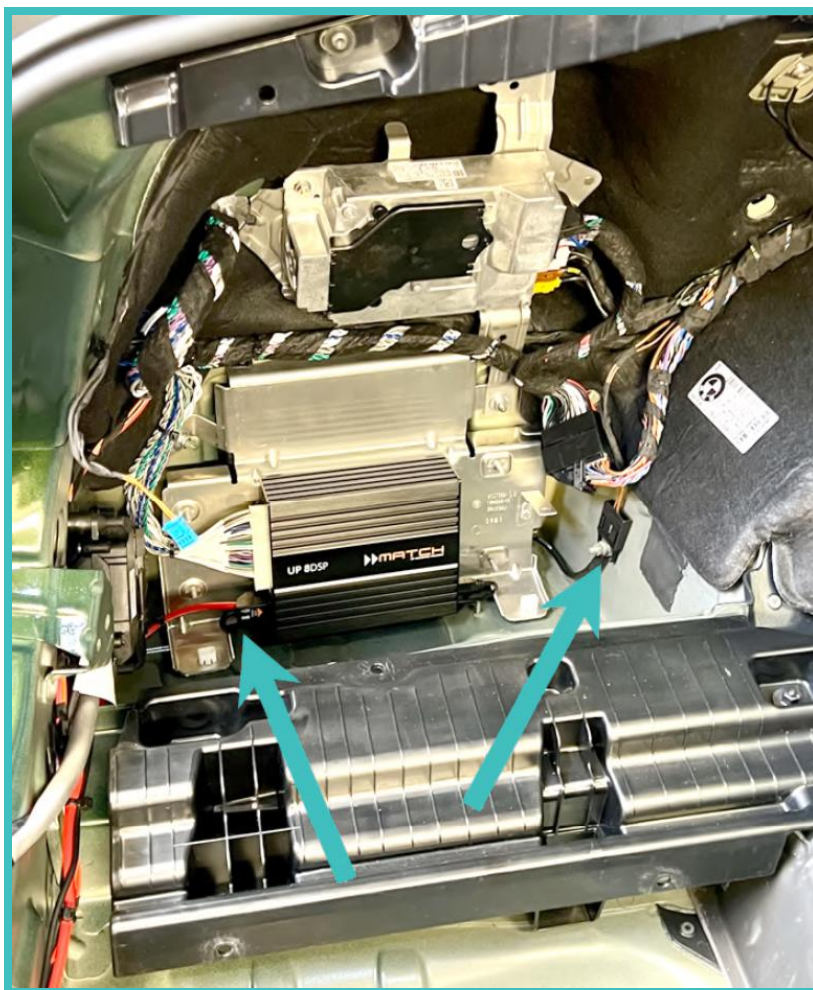

Strömkabeln dras från förstärkaren bakåt och över till högersidan av bilen. Fäst strömkabeln med buntband så att den är snyggt och prydligt dragen.

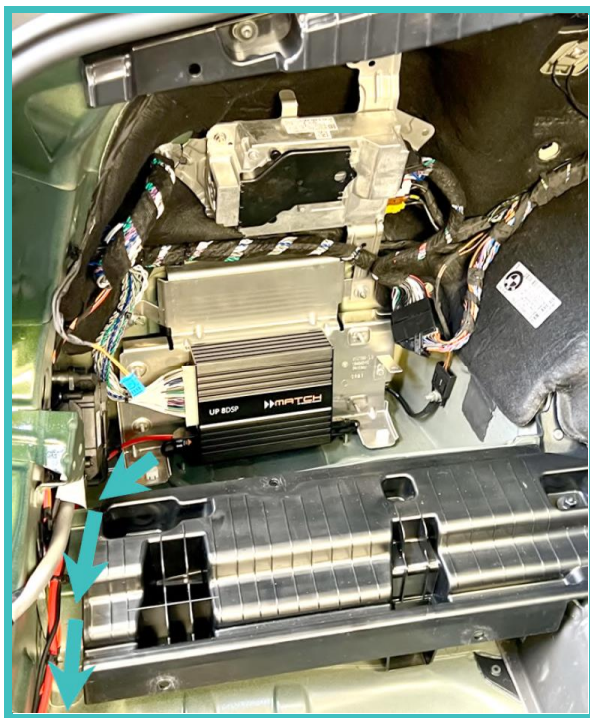

2. Anslutning av strömkabel

På baksidan av säkringsboxen fäller du upp plastlocket som täcker strömanslutningen.

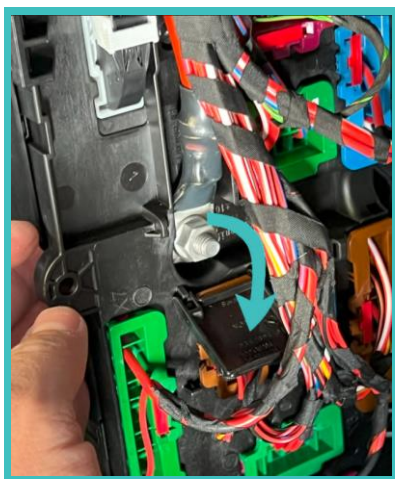

Du ska inte lossa muttern som hör till den existerande strömanslutningen. Placera strömkabelns ringkabelsko ovanpå den befintliga muttern, och skruva fast den med medföljande mutter så att den sitter ordentligt. Om du ska koppla in en strömkabel till t.ex. en basförstärkare kan den även kopplas in på denna punkt.



Fäll tillbaka locket till strömanslutningen igen och skjut tillbaka säkringsboxen på plats. Lägg strömkabeln över och längs framsidan av säkringsboxen (se bild nedan). Fäst strömkabeln med buntband.

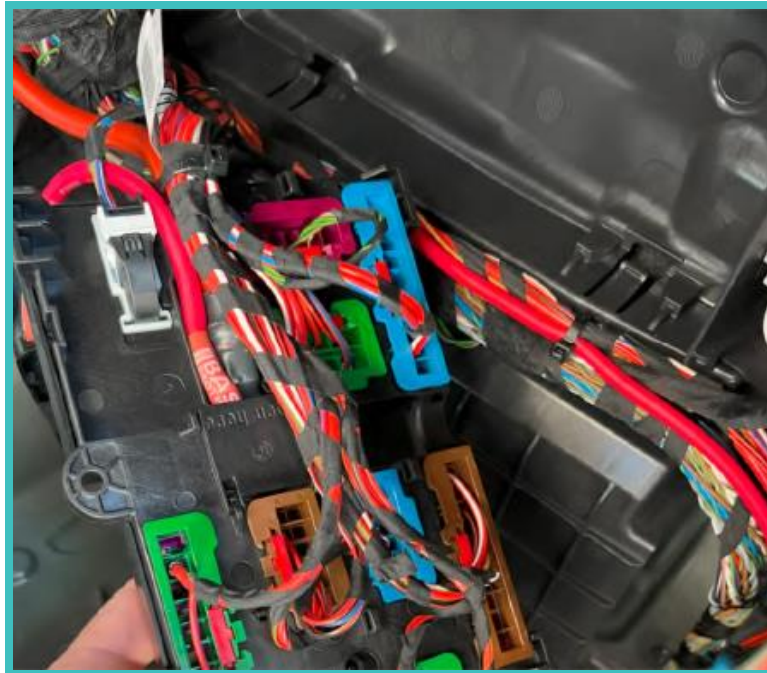

3. Montering av förstärkaren

Koppla loss kontakten på RAM-modulen som sitter i bilen (se bild nedan). Ta fram Plug & Play-kablaget du fick med i paketet, och koppla kontakten från bilen in i detta kablage. Andra änden kopplas tillbaka till RAM-modulen, så att kablaget blir som en koppling mellan RAM-modulen och dess originalkontakt.

Resterande 3 vita kontakter i Plug & Play-kablaget ska kopplas in i Match UP 8DSP, de passar bara på ett sätt.

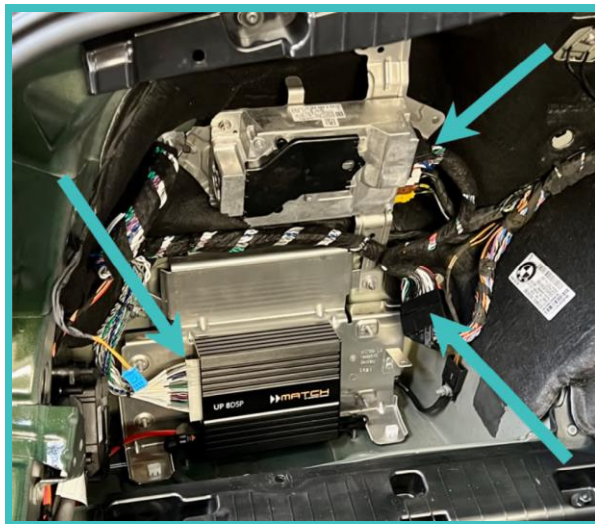

Förstärkaren ska monteras med dubbelhäftande tejp. Klistra 2 remsor med dubbelhäftande tejp på undersidan av förstärkaren (se bild nedan), och fäst förstärkaren i plåtchassit under RAM-modulen (se bild ovan).



När du är klar ska monteringen se ut som på bilden nedan.



4. Återmontering

Sätt tillbaka den stora vita kontakten vid säkringsboxen igen.



Sätt tillbaka förvaringsutrymmet och skruva fast båda muttrarna.

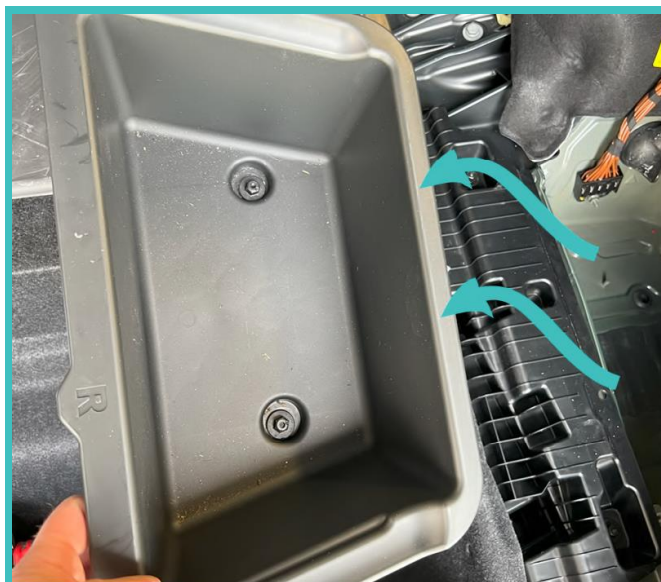

Sätt tillbaka den gröna kontakten i fästet och anslut de två vita kontakterna igen.

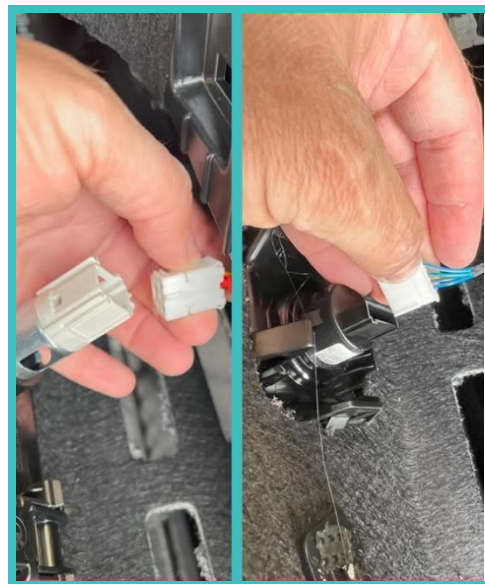
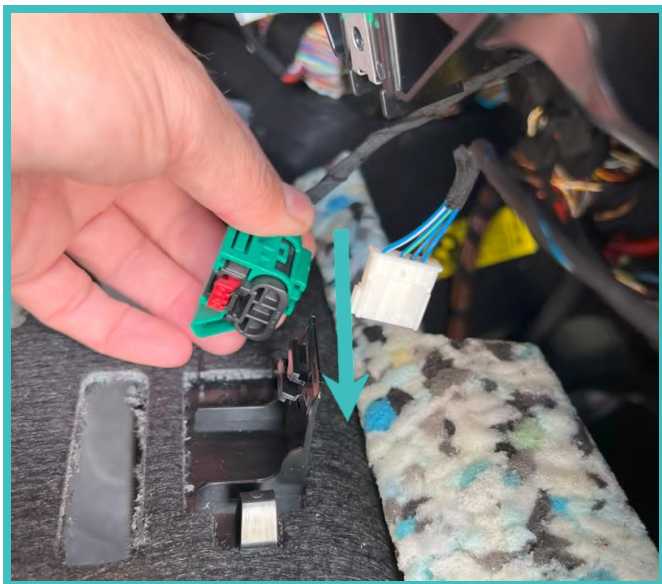

Skjut sedan mattan på plats, sätt tillbaka de två runda clipsen (se till att centrumstiftet är utdraget först), och tryck in centrumstiftet helt för att fästa mattan.



Sätt tillbaka lampan, kom ihåg att ansluta kontakten till den också.



Klicka tillbaka den övre sidopanelen igen. Se till att de tre clipsen träffar hålen och tryck till.



Skruva in Torx T20-skruven vid kroken, och sätt tillbaka det lilla plastlocket som döljer skruven.



På vänstersidan i bagageutrymmet sätter du tillbaka förvaringsutrymmet för verktyg och skruvar fast de två plastmuttrarna.

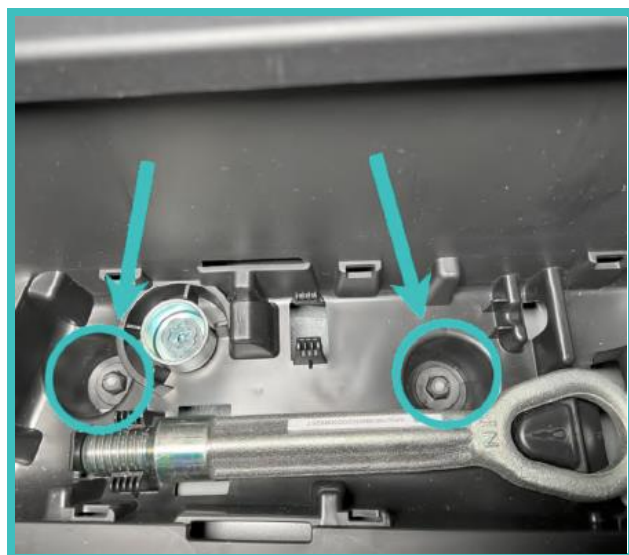
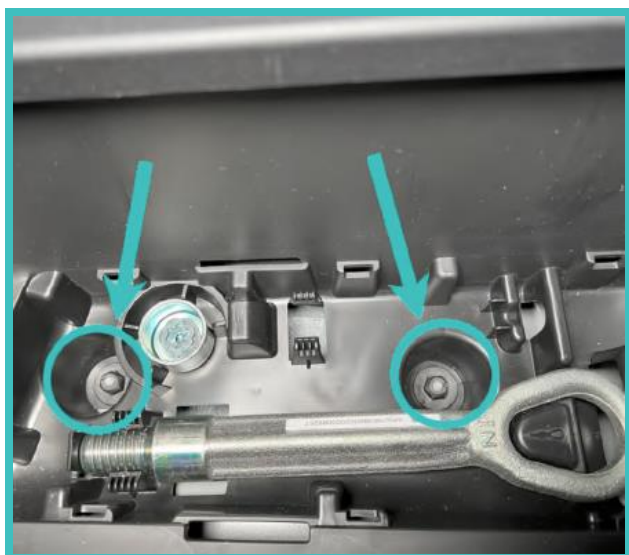

Sätt därefter mattan på plats igen och fäst det i överkant med de två clipsen. Se till att centrumstiftet är utdraget först och tryck in centrumstiftet för att fästa mattan.

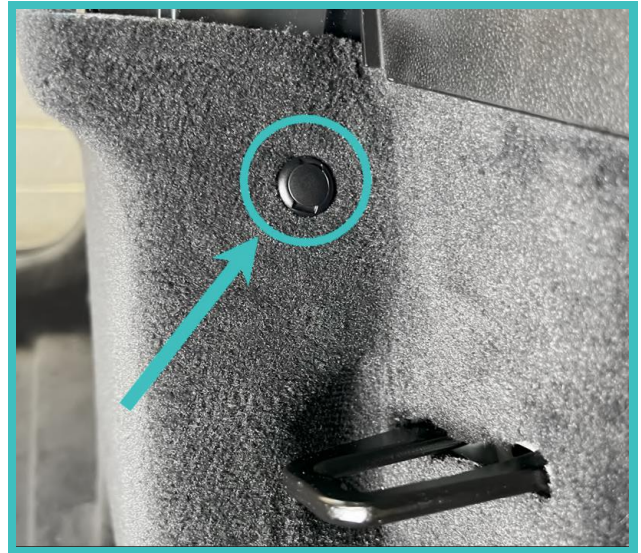
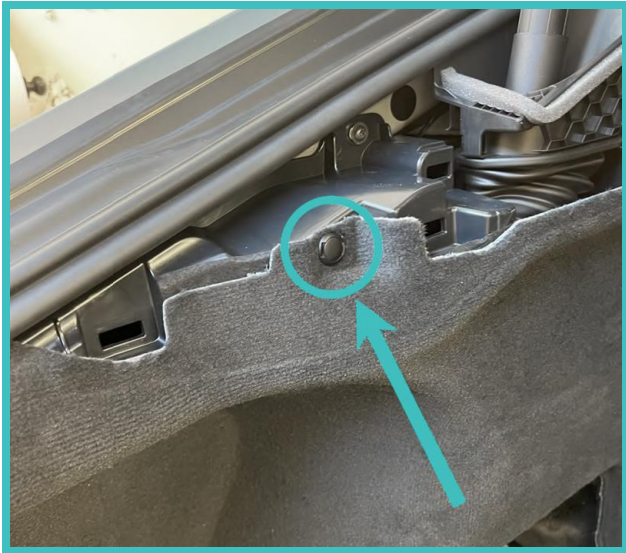

Klicka tillbaka den övre sidopanelen igen. Se till att clipsen träffar hålen och tryck till.

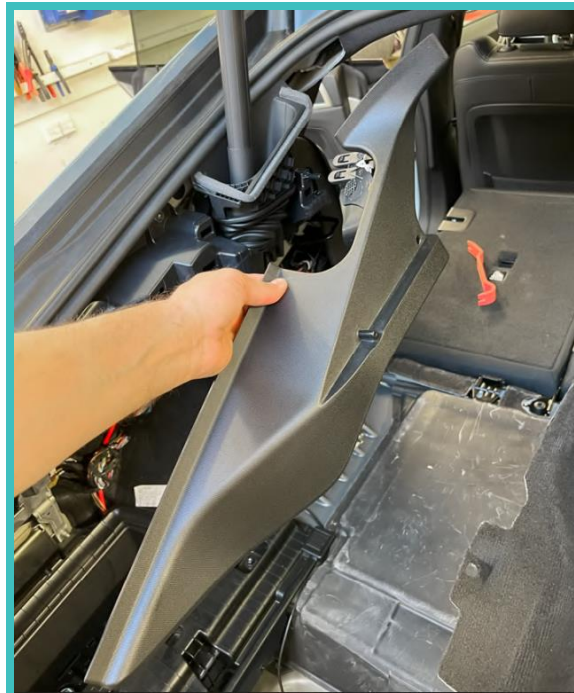

Koppla in lampan i bakre hörnet och sätt tillbaka lampan i hålet. Skruva därefter tillbaka de två byglarna på samma sätt som på högersidan.

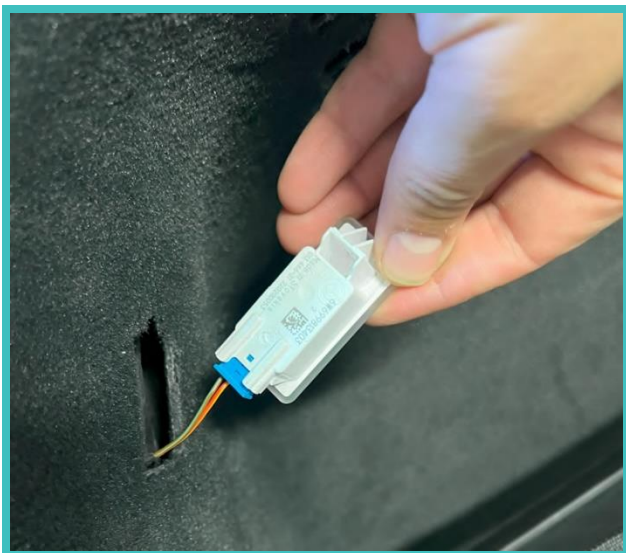

Längst bak sätter du tillbaka tröskellisten. Se till att clipsen träffar hålen och tryck till.



Vik ut gummilisten längst öppningen i bagageutrymmet så att den ligger utanpå mattan och listerna. Nu är allt klart!



5. Montering av högtalare

Vi rekommenderar att du tar en noga titt på hur alla delar är monterade, så kommer det bli lättare att montera tillbaka allt rätt. Ett tips är att ta bilder steg för steg när du demonterar allt.

Först behöver dörrsidorna lossas, de sitter fast med 3 skruvar. Ta loss plastlocket bakom handtaget så ser du första skruven. Den andra skruven sitter bakom ett litet lock under dörrhandtaget i överkant. Följ dörrhandtaget nedåt så hittar du den sista skruven längst ned.



Efter att skruvarna tagits bort sitter nu hela dörrsidan bara i clips. De sitter ofta ganska hårt och du behöver demonteringsverktyg i plast som följer med DLS Cruise-högtalarkittet. Börja med att bryta dörrsidan utåt i nederkant och fortsätt hela vägen runt för att lossa på alla clips.

Längst bak, nästan hela vägen upp, finns ett grövre clips som håller fast dörrsidan. Där ska dörrhandtaget skjutas bakåt (eller utåt - eftersom dörren är öppen), så kommer du kunna ta loss hela dörrsidan.

Koppla till sist loss alla kontakter och vajern till handtaget, och lägg hela dörrsidan åt sidan.



Den svarta triangeln i överkant på dörren (innanför backspegeln) ska bytas mot motsvarande trianglar med plats för diskant (köps hos BMW-återförsäljare). Panelerna sitter löst och är bara att plocka loss.



I de nya diskantpanelerna ska du montera DLS-diskanten som medföljer i paketet.



Diskantanelerna skjuts på plats uppifrån och ned, med delningsfiltret hängande ned i dörren.

Vi rekommenderar att ha de gula kablarna sammankopplade för att dämpa diskanten. Upplever du att det saknas lite diskant, så kan de enkelt dras isär vid ett senare tillfälle.



Skruva loss mellanregistret som sitter överst mitt på dörren, de sitter med Torx T20-skruv.

Se manualen till DLS Cruise-högtalarkittet för hur högtalaren ska monteras. Ta fram Y-kabeln som följer med DLS Cruise-kittet, och koppla in den i kontakten på mellanregistret (det spelar ingen roll vilken kontakt på mellanregistret som används).

Skruva in DLS-mellanregistret med samma skruvar med Y-kabeln dragen genom spåret i högtalarkorgen så att de två kontakterna kommer fram. Koppla in ena kontakten till kontakten från bilen. Det spelar ingen roll vilken kontakt som används.

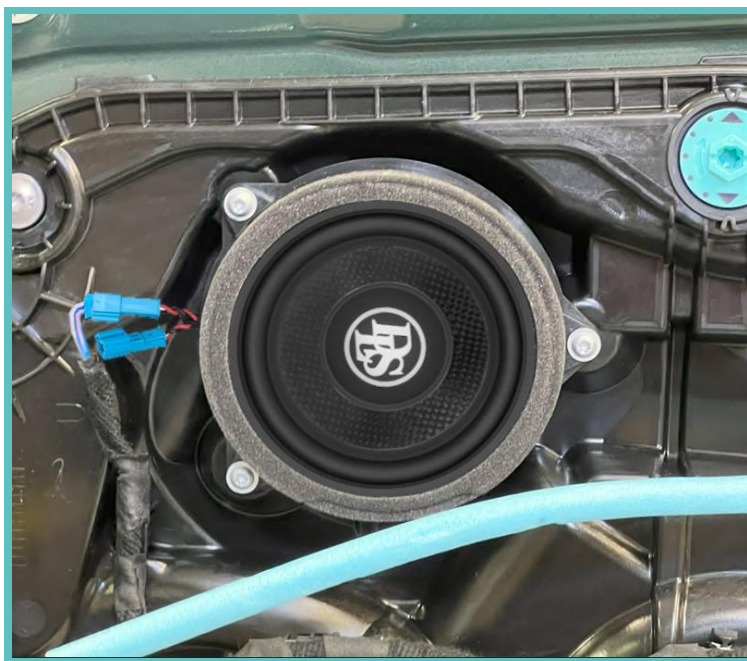

Koppla in den blå kontakten från delningsfiltret in i den andra lediga kontakten.

Fäst delningsfiltret mot dörren med dubbelhäftande tejp, och använd buntband för att fästa alla kablar snyggt och prydligt.

I nästa steg ska vi montera midbasen i paketet. Plocka fram midbasen Helix Ci3-W165 samt adaptrarna till den. Koppla in kablaget i midbasen och lägg kabeln i skåran i plastadaptern så att kontakten hamnar "på framsidan" av adaptern.

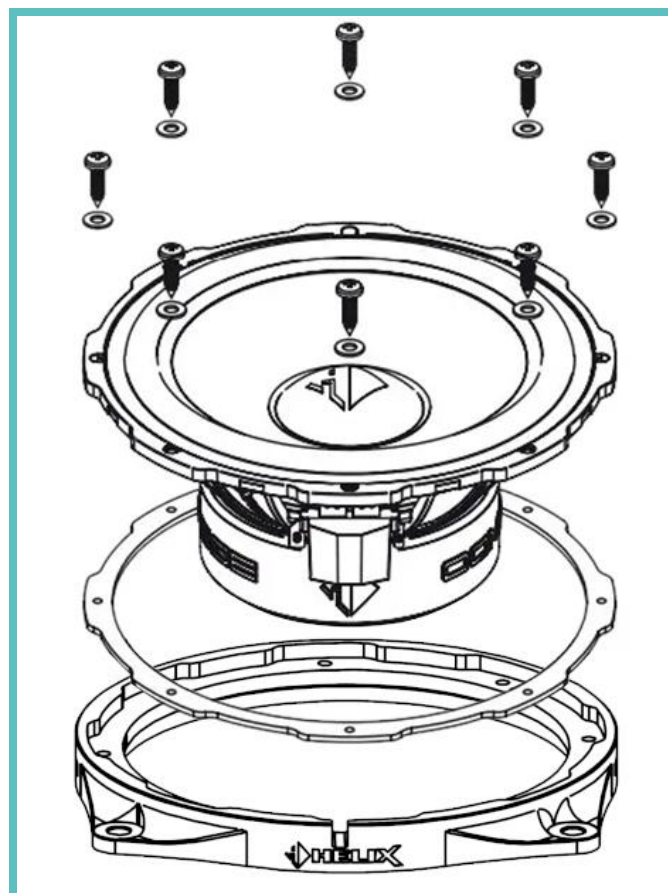

Skruva nu loss midbasen nere i hörnet från dörren och koppla ur kontakten.



Koppla in den färdigskruvade Helix Compose-midbasen i kontakten och skruva fast den i dörren med samma skruvar.

Följ samma procedur på andra dörren.

Nu återstår bara att montera tillbaka dörrsidorna, så är allt klart. Glöm inte koppla tillbaka kontakterna och vajern till dörrhandtaget. Följ manualen i omvänd ordning för att lättast se hur du monterar tillbaka dörrsidorna

6. Njut av bra ljud!

Nu är faktiskt allt klart för att sätta sig bakom ratten, hitta din favoritlåt och ge dig ut på en biltur. Se till att ha batteriet laddat!

Våra inställningar i ljudprocessorn är bara ett förslag baserat på vår testning. Du kan naturligtvis finjustera dem själv om du önskar det, men det är en bra utgångspunkt. Ljudinställningarna i bilens skärm bör vara i mitten, dvs. på 0.

Sätt dig i bilen och kör iväg och njut!

Lycka till och tack för att du köpte detta paket!

Om du har ytterligare frågor, vänligen kontakta din återförsäljare för hjälp.